

설계 검증에 필요한 모든 것을 하나로

MIDAS MTS

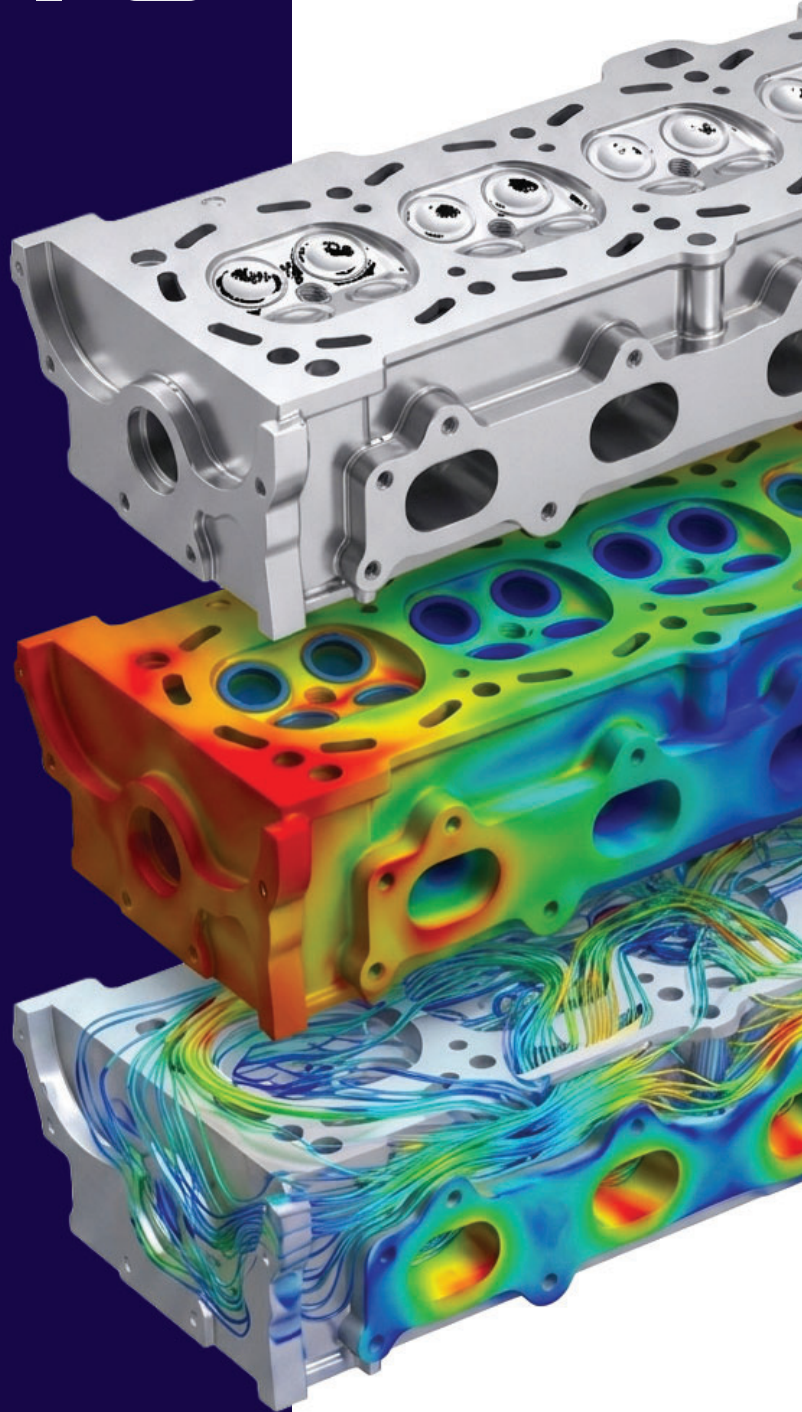

MIDAS MTS(Mechanical Total Solution)는
midas NFX와 MeshFree를 통합한 신개념 패키지로
CAE 운영에 필요한 모든 소프트웨어와 기술지원을 제공합니다.

MIDAS

마이다스아이티는 소프트웨어를 만드는 것이 아니라, 대한민국 제조의 미래를 시뮬레이션합니다.

외산 하이엔드 솔루션 대비
수준의 도입 비용
약 **40%**

01

기술의 대중화, 엔지니어링의 새로운 기준

일부 전문가의 전유물이었던 CAE 기술을
'모든 설계자의 도구'로 대중화

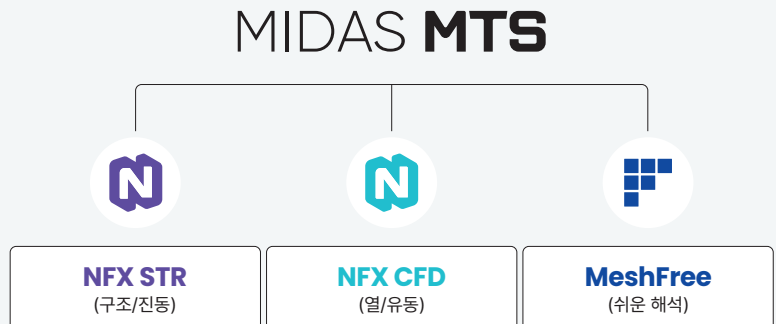

외산 대비 합리적인 가격으로 구조/유동/MeshFree 통합 패키지 제공

02

한계를 돌파하는 기술적 우위

요소망 생성 없는 MeshFree 기술로 속도 혁신
모델링에서 결과까지 기존 대비 10배 이상 단축
설계자가 해석하며 Zero Mock-up Design 구현

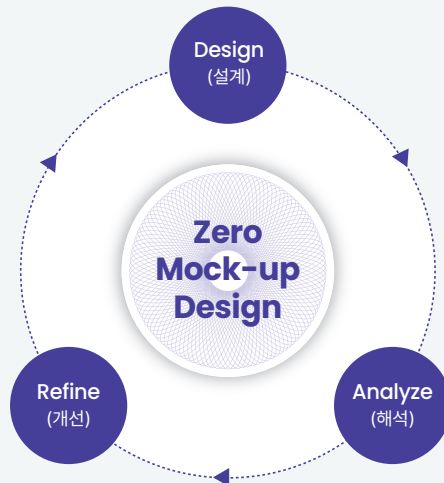

03

함께 성장하는 CAE 생태계

소프트웨어 보급을 넘어, 교육과 기술 지원을
통한 지속 가능한 엔지니어링 환경 제공



더 빠르게 설계하고, 더 깊이 있게 검증하다

MIDAS MTS

요소망이 필요 없는 MeshFree와
최적 설계용 다분야 통합해석 솔루션 NFX를 하나의 패키지로 제공합니다.

MIDAS
MESHFREE

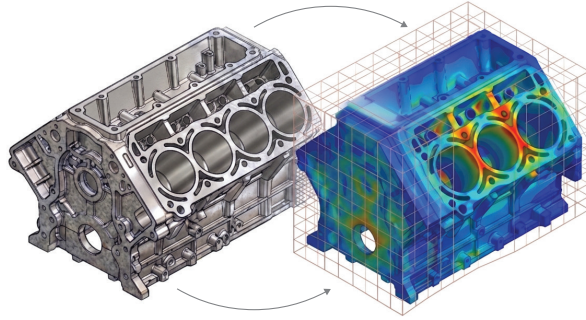

CAD 모델 그대로
Mesh 생성 없이 해석 가능

MIDAS
NFX STR

MIDAS
NFX CFD

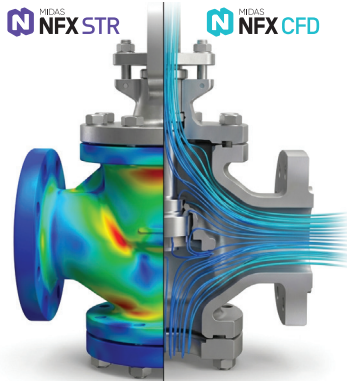

강성, 진동, 열 문제를
신뢰성 있게 검토

유체의 흐름과 열을
가시적으로 분석

설계자를 위한 '속도'와 전문가의 '깊이'를 더한 MTS만의 **Two-Track** 솔루션

초보자도 10분이면 가능한 3단계 해석 프로세스

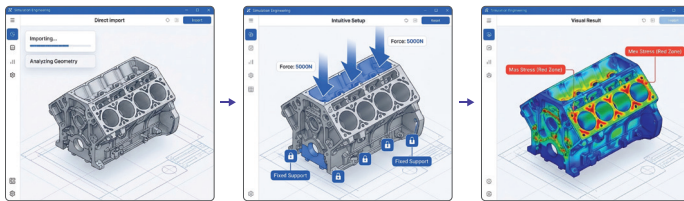

신뢰성 있게, 구조-유동-최적설계 검증

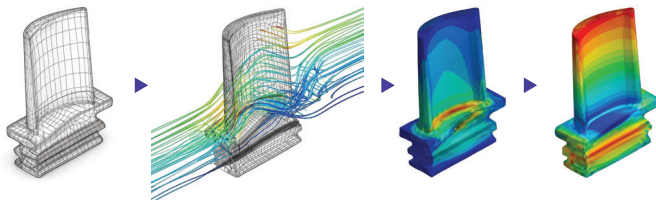

Track 1

midas MeshFree (설계 단계 검증)

- 역할: 설계자 Self-Check (자가검증)
- 핵심 가치: Mesh 없이 해석, 1일 교육
- 목적: 신속한 설계 의사 결정

Track 2

midas NFX (상세 성능 검증)

- 역할: Deep Dive (상세 정밀 검증)
- 핵심 가치: 높은 신뢰성, 다중 물리 (구조+유동+최적화)
- 목적: 최종 상세 검증 및 문제 해결

All-in-One Package
단일 라이선스로 모두 제공

국내 유일 구조·유동 SW 개발사

도입부터 운영까지, CAE에 필요한 모든 것을 하나로.

부담 없는 시작 유연한 라이선스 정책

구독형부터 영구 라이선스까지
기업 환경에 맞는
방식으로 선택
가능하며,
도입 비용 부담을
최소화합니다.



더 빠른 해석 성능 고속 연산 & 무제한 활용

멀티코어 무제한 활용과 GPU 가속 지원으로
추가 비용 없이 고속
연산 환경을 제공하며
대규모 해석도 빠르게
수행할 수 있습니다.

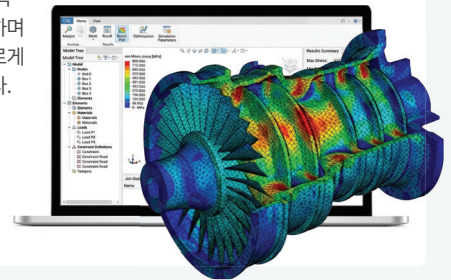

누구나 바로 쓸 수 있는 직관적인 사용성

직관적인 인터페이스와
자동화 기능으로
설계자도 즉시 활용
가능하며, 업무 생산성을
빠르게 높일 수
있습니다.

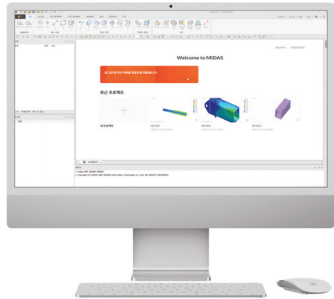

도입 이후까지 책임지는 전문가 기술 지원 & 무상 교육

20년 이상의 엔지니어링 노하우를 바탕으로
전문가의 1:1 지원과 무상 교육을
제공해 안정적인 운영과
지속적인 활용을 지원합니다.



국내 1,200개
기업이 MTS로
설계를
검증합니다.

MTS 구독형 가격 구성

MIDAS MTS(Mechanical Total Solution)는 midas NFX와 MeshFree를 통합한 신개념 패키지로 CAE 운영에 필요한 모든 소프트웨어와 기술지원을 제공합니다.

MTS Advanced

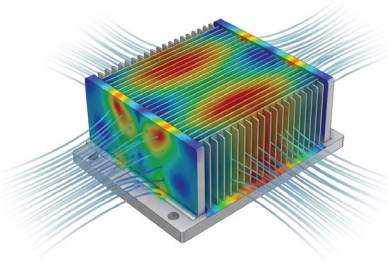

CAE 시작에 최적, 핵심 기능 - 실속 있는 성능

1,000만원

 / 연간 1Lic

(영구 라이선스 3,430만원)

- ✓ 기본 해석 옵션 포함
- ✓ 설계자용 MeshFree Standard 기능
- ✓ 정기교육 및 기술 지원 서비스
- ⊕ 선택 해석 옵션 2개

MTS Professional

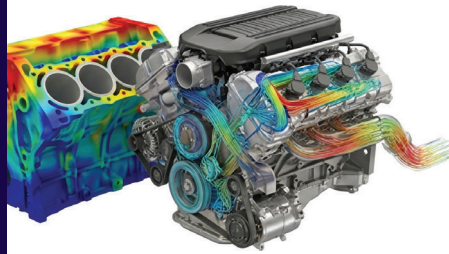

최고를 위한 프로급 시뮬레이션 - 고급 해석 기능 지원

1,300만원

 / 연간 1Lic

(영구 라이선스 4,510만원)

- ✓ 기본 해석 옵션 포함
- ✓ 설계자용 MeshFree Standard 기능
- ✓ 정기교육 및 기술 지원 서비스
- ⊕ 선택 해석 옵션 4개 / 설계자용 MeshFree 확장 기능

더 많은 엔지니어가 함께 할 수록
최대 50% 더 가볍게.

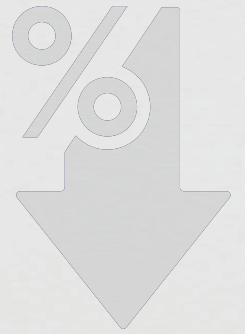

MTS Advanced

수량	단가	가격(연 사용료)
1 Lic	1,000만원 / 1Lic	1,000만원
2 Lic	700만원 / 1Lic	1,400만원 ↓ 30%
3 Lic	600만원 / 1Lic	1,800만원 ↓ 40%
5 Lic	500만원 / 1Lic	2,500만원 ↓ 50%

MTS Professional

수량	단가	가격(연 사용료)
1 Lic	1,300만원 / 1Lic	1,300만원
2 Lic	900만원 / 1Lic	1,800만원 ↓ 31%
3 Lic	800만원 / 1Lic	2,400만원 ↓ 38%
5 Lic	700만원 / 1Lic	3,500만원 ↓ 46%

MTS

MECHANICAL
TOTAL
SOLUTION



경기도 성남시 분당구 판교로 228번길 17, 마이다스아이티
www.midasmts.com | mts@midasit.com | 1577-6648

© 2026. MIDAS IT Co., Ltd. All rights reserved.

해결하고 싶은 해석 문제가 있으신가요?
QR 코드를 스캔해서 문의를 남겨주세요!

